

little tikes

littletikes.com

- Catalogue des produits
- Nouveaux jouets
- Service clientèle
- Pièces de rechange
- Concours publicitaire
- Rejoignez notre club
- Catálogo de productos
- Juguetes nuevos
- Servicio al cliente
- Piezas de repuesto
- Sorteos
- Unase a nuestro club
- Product catalog
- New toys
- Customer service
- Replacement parts
- Sweepstakes
- Join our club

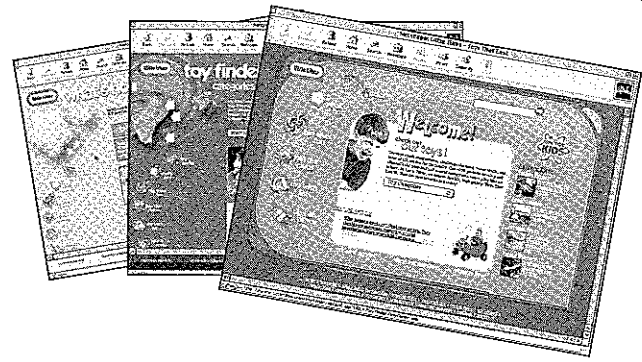

403B

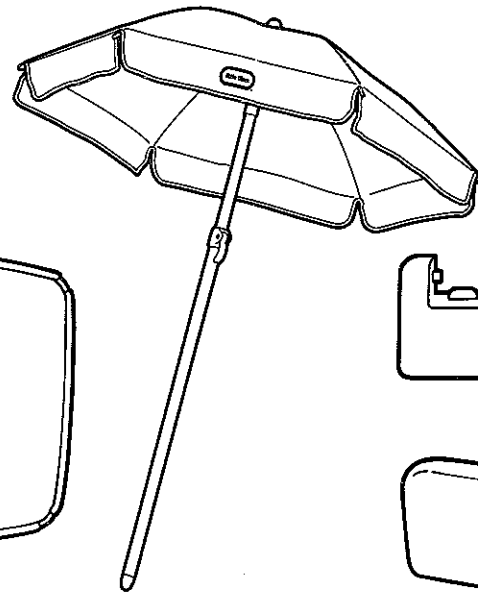
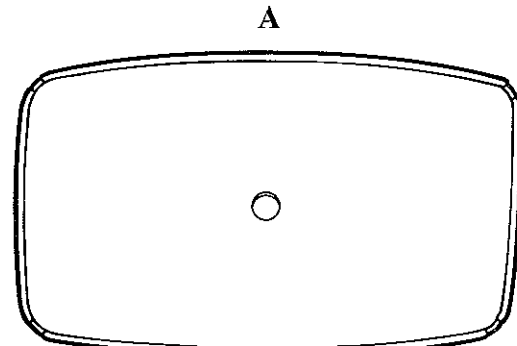

62403B100-9/06

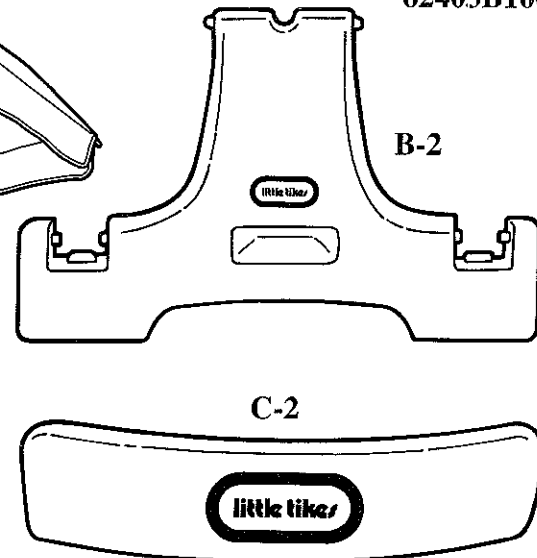

C-2

little tikes

ENGLISH

EASY STORE™ JR. PLAY TABLE

Ages over 1 1/2 - 5 years
Please save sales receipt for proof of purchase

ADULT ASSEMBLY REQUIRED.

⚠ WARNING:

- Table intended to be folded and unfolded by an adult only. Make sure supports are "locked" in place before each use.
- Components should be regularly checked for wear or breakage. Failure to do so may cause the product to overturn or cause a fall.

CAUTION:

- Place this product on level ground.
- When temperatures fall below 0°F/-18°C, outdoor use of this product is not recommended. In extreme cold, plastic materials lose resilience and may become brittle and crack upon impact. Store product in a warmer, protected place.
- Maximum weight 50 lbs (23 Kg) per side. Limit 4 children.

ASSEMBLY HINT

Illus. 12 - 17 To assemble seats, angle front side in first, then "pop" back side of seat into place with your hand. Repeat on other end of seat.

CONSUMER SERVICE

www.littletikes.com

TOLL-FREE NUMBER:

United States:

1-800-321-0183

Monday - Friday
The Little Tikes Company
PO Box 2277
2180 Barlow Road
Hudson, Ohio 44236-0877

United Kingdom:

Little Tikes UK & Ireland
900 Pavilion Drive, First Floor

Northampton NN4 7RG U.K.
Monday - Friday 08:30 - 16:45
Tel: +44 1604 875500
Fax: +44 1604 875801
Helpline: 0800 521 558

Printed in U.S.A.

D.R. ©2006 The Little Tikes Company

A Division of **NewellRubbermaid**

LIMITED WARRANTY

The Little Tikes Company makes fun, high quality toys. We warrant to the original purchaser that this product is free of defects in materials or workmanship for one year * from the date of purchase (dated sales receipt is required for proof of purchase). At the sole election of The Little Tikes Company, the only remedies available under this warranty will be either replacement of the defective part of the product or refund the purchase price of the product. This warranty is valid only if the product has been assembled and maintained per the instructions. This warranty does not cover abuse, accident, cosmetic issues such as fading or scratches from normal wear, or any other cause not arising from defects in material and workmanship.

USA and Canada: For warranty service or replacement part information, please visit our website at www.littletikes.com, call 1-800-321-0183 or write to: Consumer Service, The Little Tikes Company, 2180 Barlow Road, Hudson OH 44236, U.S.A. Some replacement parts may be available for purchase after warranty expires—contact us for details.

Outside USA and Canada: Contact place of purchase for warranty service.

This warranty gives you specific legal rights, and you may also have other rights, which vary from country/state to country/state. Some country/state do not allow the exclusion or limitation of incidental or consequential damages, so the above limitation or exclusion may not apply to you.

*The warranty period is three (3) months for daycare or commercial purchasers

FRANÇAIS

TABLE DE JEUX TOUT-PETITS

Age : 1 1/2 à 5 ans
Prière de conserver le reçu comme preuve d'achat

LE MONTAGE DEVRA ÊTRE EFFECTUÉ PAR UN ADULTE.

⚠ ATTENTION :

- La table a été conçue pour être ouverte et fermée par un adulte. S'assurer que les supports sont bien verrouillés en position avant toute utilisation.
- Les composants doivent être vérifiés régulièrement afin de détecter toute usure ou cassure. Le manquement à cette consigne peut entraîner le renversement du produit ou provoquer une chute.

MISE EN GARDE :

- Placer ce produit à plus de 1,8 m de tout immeuble, fil métallique, clôture ou branche basse.
- Lorsque la température descend au dessous de -18°C, il est recommandé de rentrer le produit dans un endroit tempéré et protégé. Par temps extrêmement froid, le plastique perd de sa souplesse et peut devenir fragile et cassant.
- Poids maximum: 23 Kgs par banc. Limité à 4 enfants.

INSTRUCTIONS DE MONTAGE

Figures 12 à 17 Pour assembler les sièges, insérer d'abord de biais le siège avant et caler en place l'arrière du dossier en exerçant une pression avec votre main sur l'un des côtés. Répéter ensuite l'opération à l'autre extrémité.

SERVICE CONSOMMATEURS

www.littletikes.com

Little Tikes France

10 Allée des Cascades

Immeuble "Le Gavarnie"

BP 51086

95948 Roissy CDG cedex

Tel : +33 (0)1 4990 0500

Fax : +33 (0)1 4990 0510

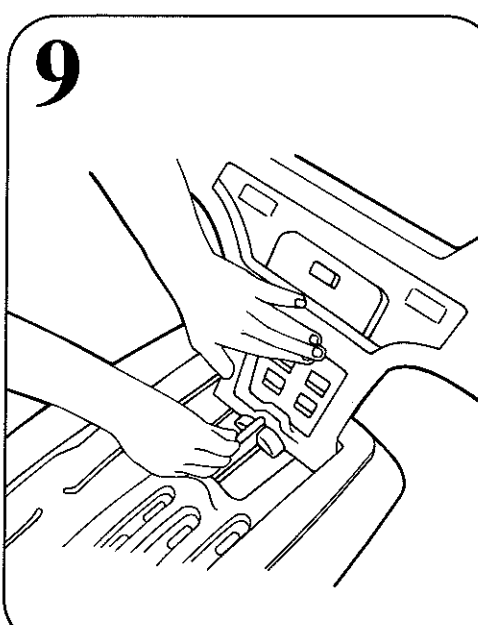
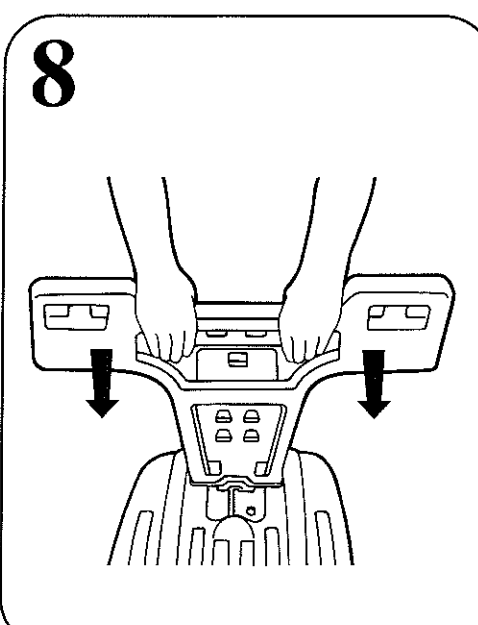
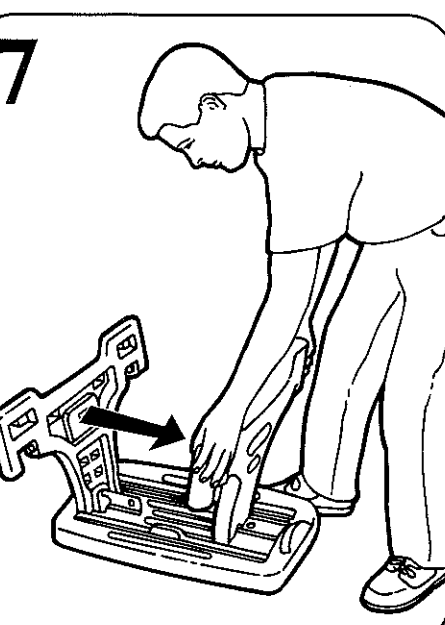
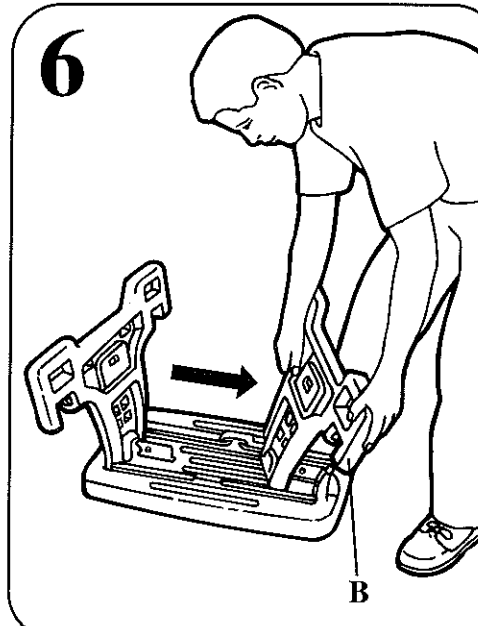
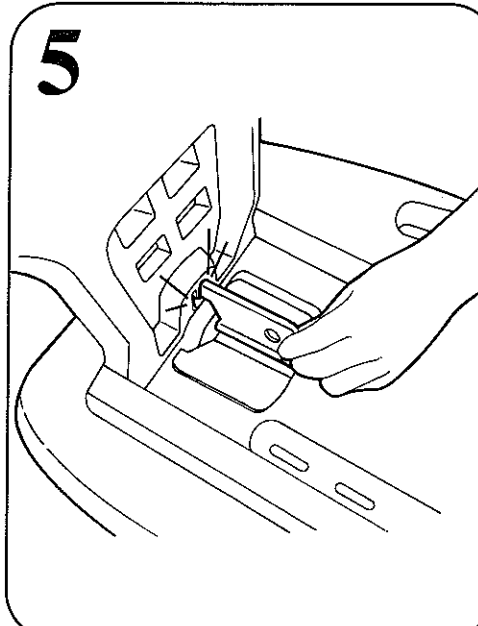
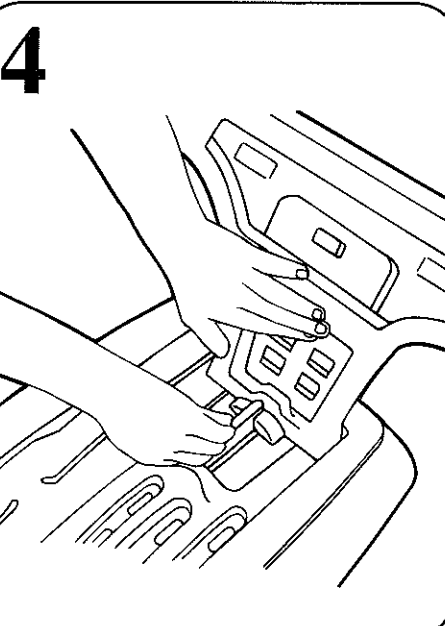
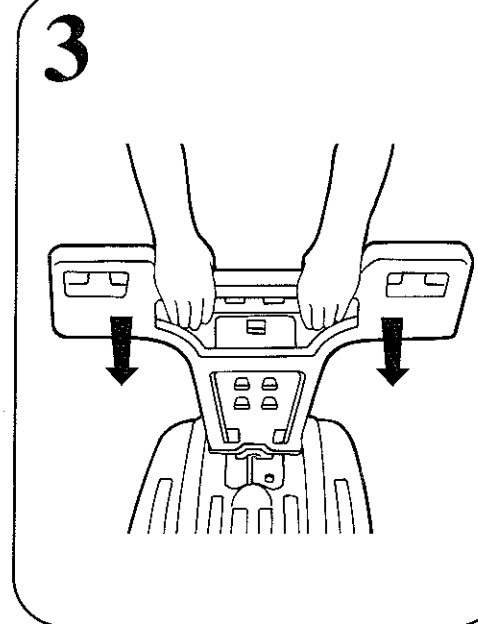
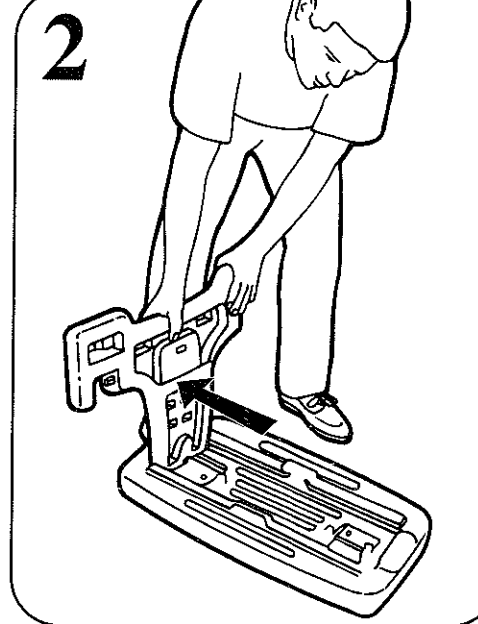
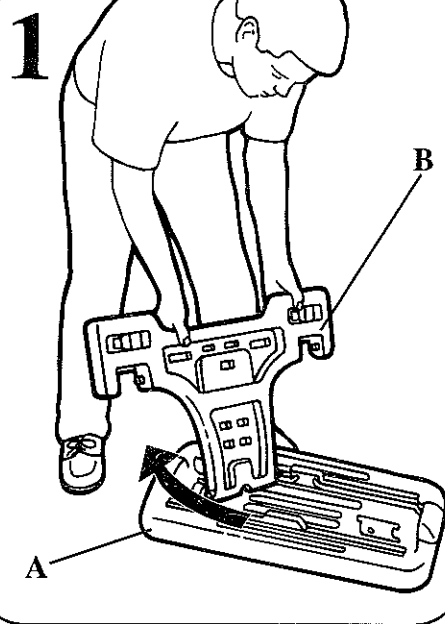

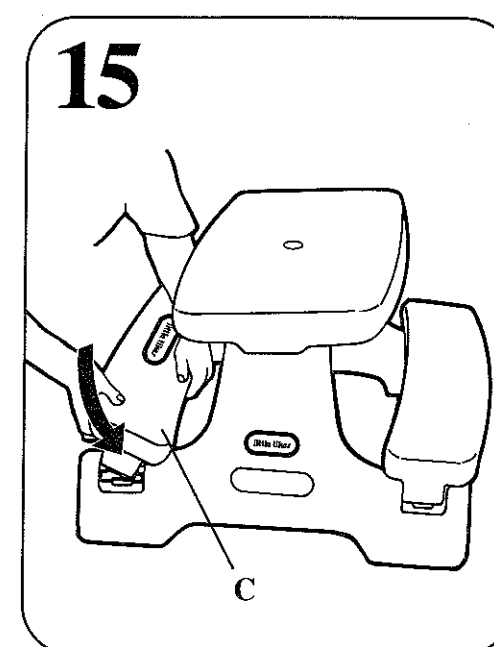
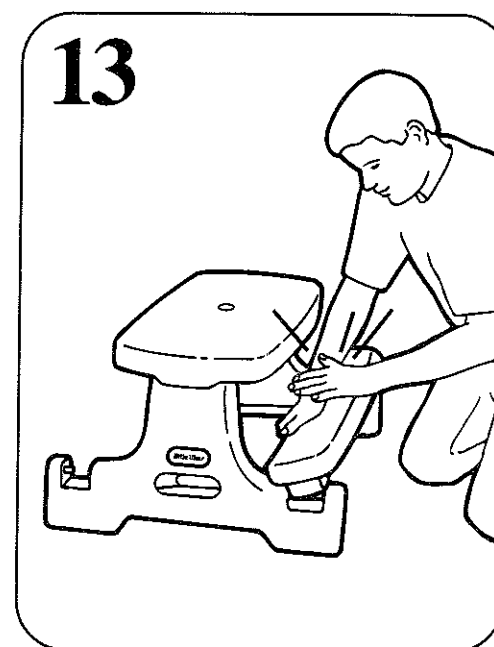
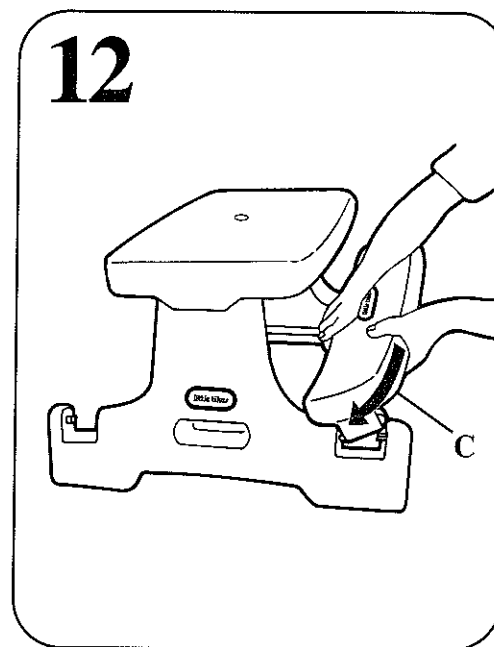
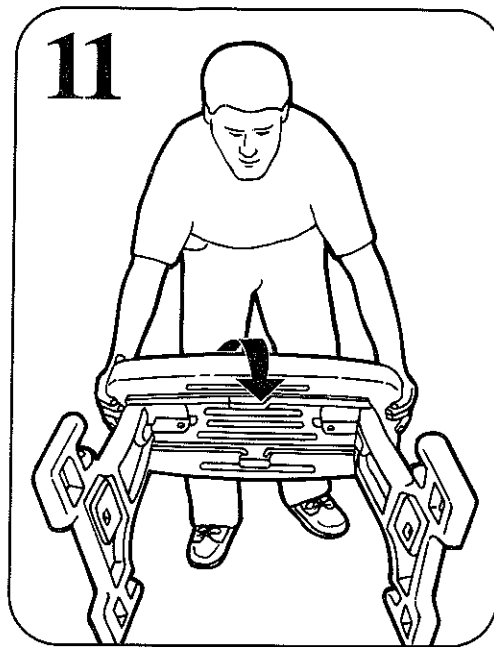
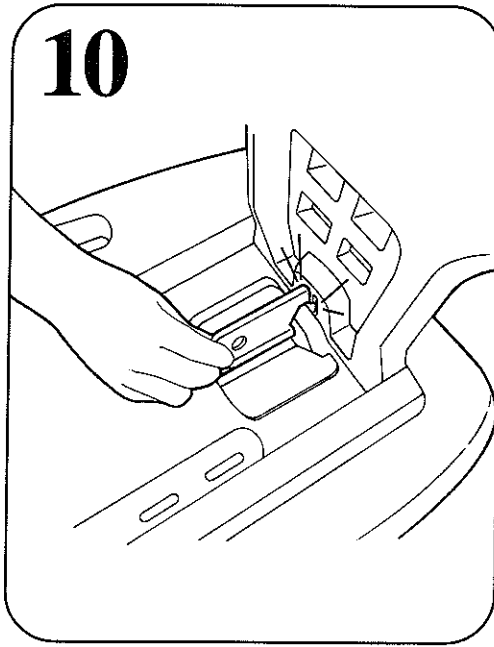

Storage • Rangement • Guardar

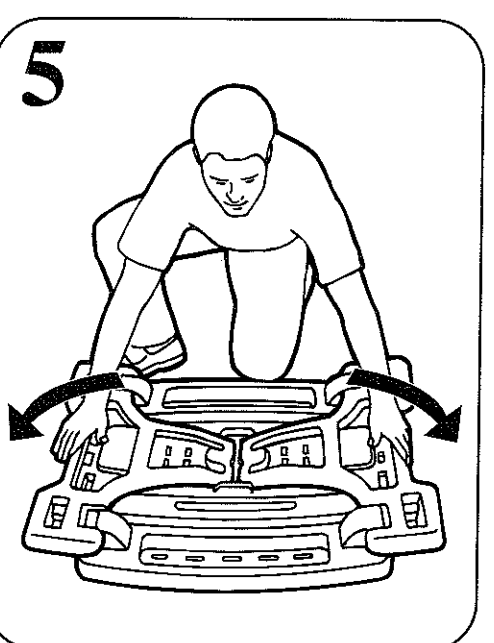
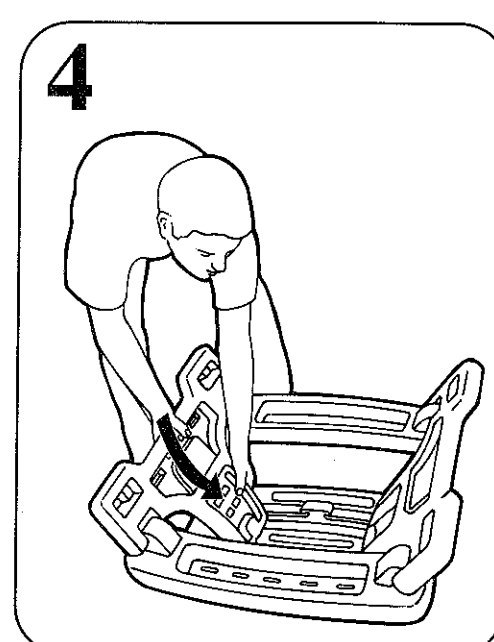
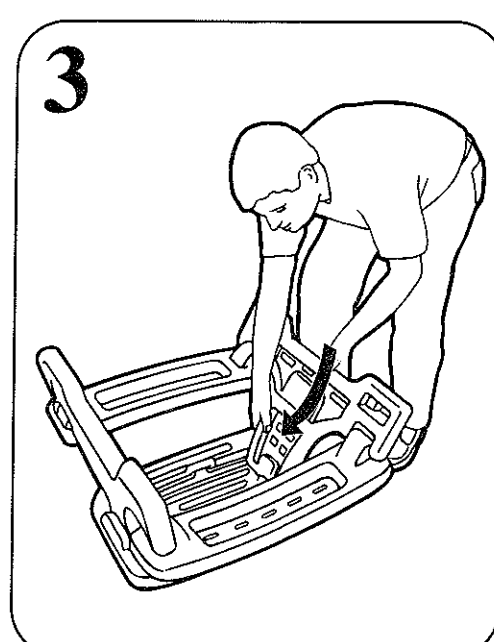
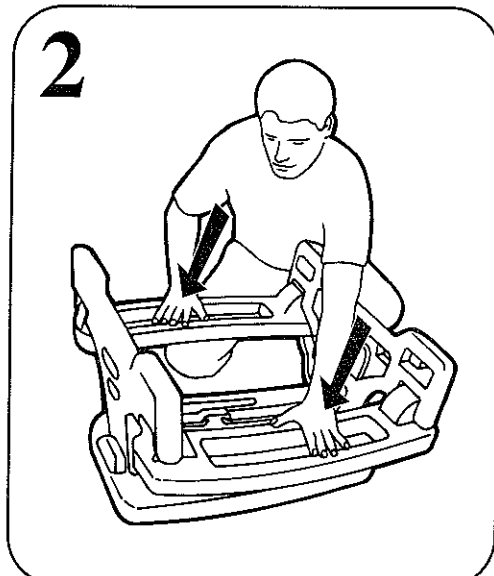
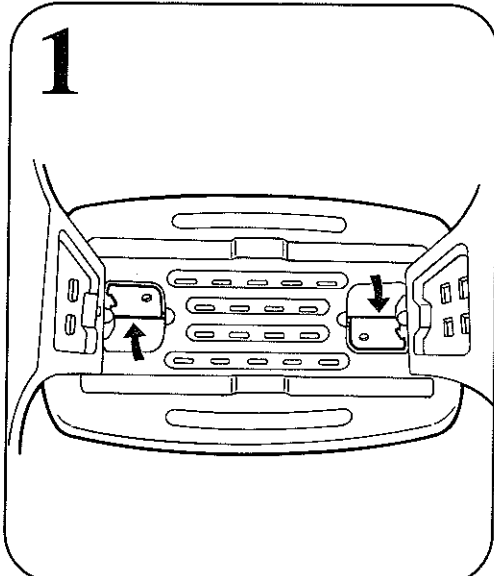

Imprimé aux États-Unis

GARANTIE

The Little Tikes Company fabrique des jouets amusants de qualité exceptionnelle. Nous garantissons à l'acheteur d'origine que ce produit est exempt de vices de matériau ou de fabrication pendant une année* à compter de sa date d'achat (le reçu d'achat daté est exigé comme preuve d'achat). Au titre de la présente garantie, la seule responsabilité de The Little Tikes Company et le seul recours se limitent au remplacement des pièces défectueuses du produit ou au remboursement du prix d'achat du produit. La présente garantie est valable uniquement si le produit a été assemblé et entretenu conformément aux instructions fournies. La présente garantie ne couvre ni les dommages résultant d'une utilisation abusive ou d'un accident, ni l'apparence esthétique telle les décolorations ou les rayures dues à l'usure normale ou à toute autre cause ne relevant pas de vices de matériau ou de fabrication.

États-Unis et Canada: Pour obtenir des informations sur le service de garantie ou de remplacement des pièces veuillez visiter notre site Web : www.littletikes.com, appeler le 1-800-321-0183 ou écrire à : Consumer Service, The Little Tikes Company 2180 Barlow Road, Hudson OH 44236, U.S.A. Certaines pièces de rechange peuvent être achetées après l'expiration de la garantie - veuillez nous contacter pour obtenir de plus amples informations. **À l'extérieur des États-Unis et du Canada :** Veuillez contacter le magasin où le produit a été acheté pour vous informer sur le service de garantie

La présente garantie vous offre des droits spécifiques reconnus par la loi, mais il se peut que vous ayez d'autres droits qui varient de pays / province à pays / province. Certains pays ou certaines

provinces n'autorisent pas l'exclusion ou la limitation pour les dommages consécutifs ou fortuits, par conséquent la limitation ou l'exclusion qui précède peut ne pas s'appliquer à votre cas. *La période de garantie est de trois (3) mois pour les services de garderie et les acheteurs commerciaux.

ESPAÑOL

MESITA PARA NIÑOS

Edades: de 1 1/2 a 5 años
Por favor guarde el recibo de venta como prueba de compra

DEBE SER ARMADO POR UN ADULTO.

⚠️ ADVERTENCIA:

- Sólo un adulto debe plegar y abrir la mesa. Asegúrese que los soportes estén "trabados" en su lugar antes de cada uso.
- Debe revisarse regularmente que los componentes no estén desgastados ni rotos. El no hacerlo puede provocar que la estructura se vuelque o que cause una caída.

AVISO:

- Coloque este juguete en una superficie nivelada.
- No se recomienda el uso de este producto al aire libre, cuando la temperatura baje a -18°C. En el frío extremo los materiales plásticos pierden elasticidad, se vuelven frágiles y se rompen con el impacto. Guarde este producto en un sitio cálido y protegido.
- Peso máximo de 23 Kg por cara. Límite 4 niños

INDICACION DE ENSAMBLAJE

Ilus. 12 - 17 Para armar los asientos, coloque en ángulo primero la parte delantera del asiento, luego la parte trasera haciendo presión con la mano. Repita el procedimiento en el otro extremo del asiento.

SERVICIO AL CLIENTE

www.littletikes.com

Rubbermaid Iberia, S.A.

C/Arturo Soria, 343

3ª planta

Edificio Hidafa

E-28033 Madrid, Spain

Tel : +34 91 383 3000

Fax : +34 91 383 9113

Impreso en E.U.A.

GARANTIA

La compañía Little Tikes fabrica juguetes divertidos de alta calidad. Le garantizamos al comprador original que este producto está libre de defectos de material o mano de obra por un año * a partir de la fecha de compra (se requiere el recibo de compra fechado como prueba). A exclusiva elección de la compañía Little Tikes, el único remedio disponible bajo esta garantía será el reemplazo de la parte defectuosa del producto o el reembolso del precio de compra de dicho producto.

Esta garantía es válida solamente si el producto ha sido montado y mantenido según las instrucciones. Esta garantía no cubre abuso, accidente, aspectos cosméticos tales como el descoloramiento o las rayas como consecuencia de un uso normal, ni ningún otro

problema que no surja de defectos de material o mano de obra.

Fuera de EE.UU. y Canadá: Póngase en contacto con el lugar de compra para el servicio de garantía

Esta garantía le otorga derechos legales específicos y es posible también que tenga otros derechos que varían según el país/estado. Algunos países/estados no permiten la exclusión o limitación de daños concomitantes o consecuentes, por lo cual la limitación o exclusión mencionada puede no aplicarse a usted.

*El período de garantía es de tres (3) meses para guarderías o compradores comerciales

DEUTSCH

KLEINER SPIELTISCH

Alter: 1 1/2 - 5 Jahre

Bitte den Kassenzettel als Beleg aufbewahren

ZUM ZUSAMMENBAU IST DIE HILFE EINES ERWACHSENEN ERFORDERLICH.

⚠️ WARNUNG:

- Das Ausklappen und Zusammenlegen des Tisches muß durch einen Erwachsenen erfolgen. Vergewissern Sie sich vor jeder Verwendung, daß die Stützen eingerastet sind.
- Alle Teile sollten regelmäßig auf Abnutzung und Defekt überprüft werden. Wird dies unterlassen, kann das Produkt umkippen oder einen Fall verursachen

VORSICHT:

- Dieses Gerät auf ebenen Boden und mindestens 1,8 m von Zaun, Gebäude, überhängenden Zweigen, Leinen und Drähten entfernt aufstellen.
- Nicht für den Gebrauch im Freien geeignet, wenn die Temperatur unter -18°C sinkt. In extremer Kälte verlieren die Plastikteile ihre Geschmeidigkeit, können spröde werden und bei Berührung brechen. Das Gerät an einem warmen geschützten Platz lagern.
- Maximales Gerwicht: 23 kg pro neben. Maximal 4 Kinder

MONIAGEHINWEIS

Abb. 12-17 Zur Montage der Sitze führen Sie die Vorderseite des Sitzes in einem Winkel ein, und drücken Sie dann die Rückseite des Sitzes mit der Hand bis zum Einschnappen. Wiederholen Sie am anderen Ende des Sitzes

KUNDENSERVICE:

www.littletikes.com

Little Tikes Deutschland Österreich Schweiz

An der Trift 63

D-63303 Dreieich

Germany

Tel: +49 (0) 6103 5014 111 / 115

Fax: +49 (0) 6103 5014 116